

Pioneer • Roku TV

GUÍA DE INSTALACIÓN RÁPIDA Televisor LED Roku de Pioneer de 50 pulg. y 4K

PN50-R851-27U

ACCESORIOS INCLUIDOS

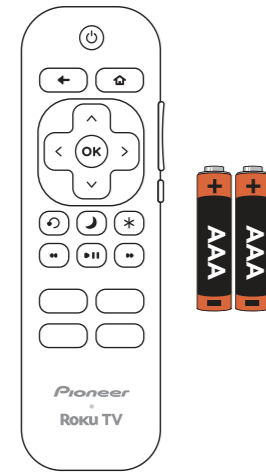

Control remoto y pilas AAA (2)

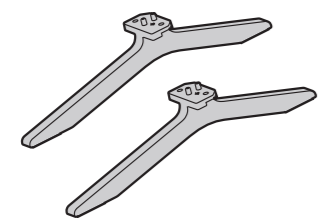

Base del televisor (2)



Tornillo Q4
 (16 mm de largo) (4)

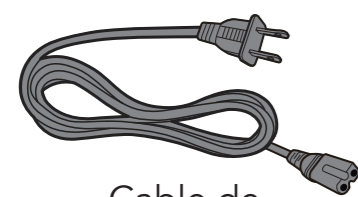

Cable de alimentación

LO QUE NECESITA (no incluido)

- Destornillador Phillips
- Computadora, tableta o smart phone (para conectar con una cuenta Roku)
- Cuenta Roku y conexión a Internet (para el streaming)*

* Suscripción u otro pago pueden ser obligatorios para acceder a ciertos contenidos.
IMPORTANTE: Roku nunca cobra por la activación. Para la activación se requiere una cuenta Roku y conexión a Internet. Algunos contenidos de las aplicaciones de streaming pueden requerir una suscripción de pago u otros pagos. La disponibilidad de la aplicación está sujeta a cambios y varía según el país.

¡CONSULTE SU GUÍA DEL USUARIO EN LÍNEA!

Visite www.usca.pioneer-tv.com y busque por **PN50-R851-27U**.
 Para conocer las funciones del sistema operativo Roku, consulte la *Guía del usuario* en <http://go.roku.com/tvmanual>.



Antes de usar su televisor nuevo, lea este instructivo para prevenir cualquier daño. No enchufe el cable de alimentación hasta que los otros equipos estén conectados.

1 INSTALACIÓN DE LAS BASES O DE UN SOPORTE PARA MONTAJE EN PARED

¿Cómo fijar las bases a mi televisor? (no para el montaje en pared)

Coloque su televisor con la pantalla hacia abajo, sobre una superficie acolchonada y limpia

- 1 Alinee los agujeros de los tornillos de la base del televisor con los agujeros de la parte inferior del televisor.
- 2 Utilice un destornillador Phillips y dos tornillos para fijar cada base a su televisor.

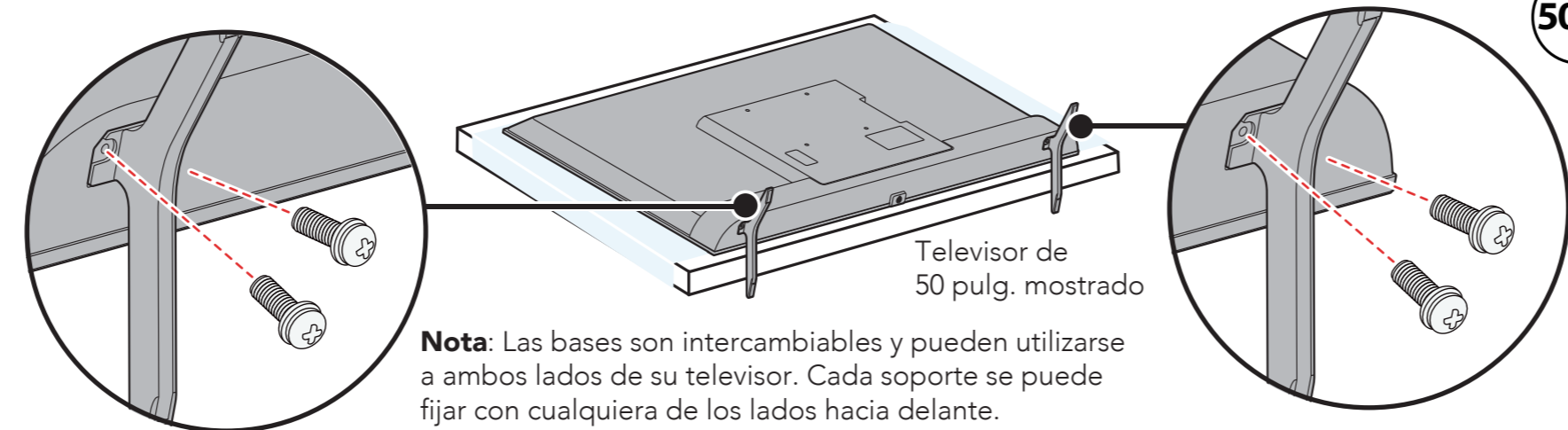

Nota: Las bases son intercambiables y pueden utilizarse a ambos lados de su televisor. Cada soporte se puede fijar con cualquiera de los lados hacia adelante.

50 pulg. Tornillo Q4 x 16 mm (4)

MONTAJE EN PARED

¿Cómo puedo montar mi televisor en la pared?

Antes de montar su televisor, asegúrese de que:

- Retire las bases si ya las ha instalado.
- El soporte de pared aguanta el peso de su televisor.

Vea las instrucciones que vienen con el soporte de montaje en pared para la información de cómo montar correctamente su televisor.

⚠ ADVERTENCIA: Su televisor tiene cuatro agujeros de montaje VESA en la parte posterior. **Debe asegurar un soporte para montaje en pared a los cuatro orificios.** Si no se utilizan los cuatro agujeros de montaje, el televisor podría caerse y causar daños a la propiedad o lesiones personales.

Nota: No se incluyen los tornillos para el montaje en pared.

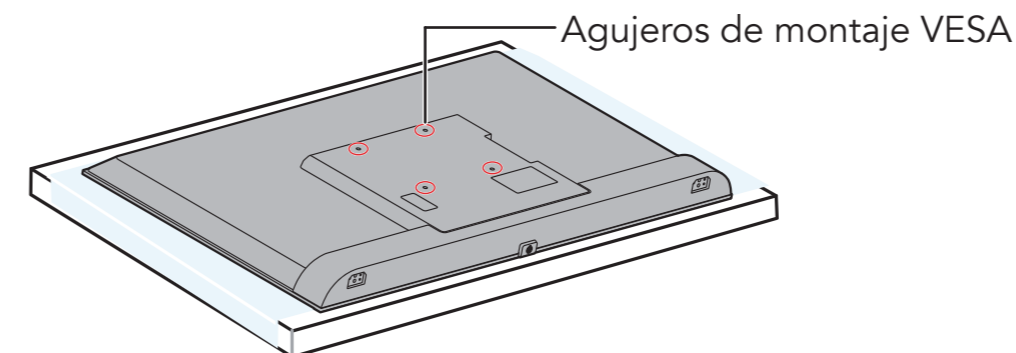

50 pulg. Patrón de montaje VESA
 200 x 200 mm
 Tornillos: Tipo M6, de 10 a 12 mm de longitud según el soporte de montaje en pared

CARACTERÍSTICAS Parte delantera

Botón de Encendido/Entrada
 Permite encender o apagar su televisor manualmente. Cuando el televisor esté encendido, una presión corta cambiará las entradas, una presión larga apagará el televisor.



Parte posterior

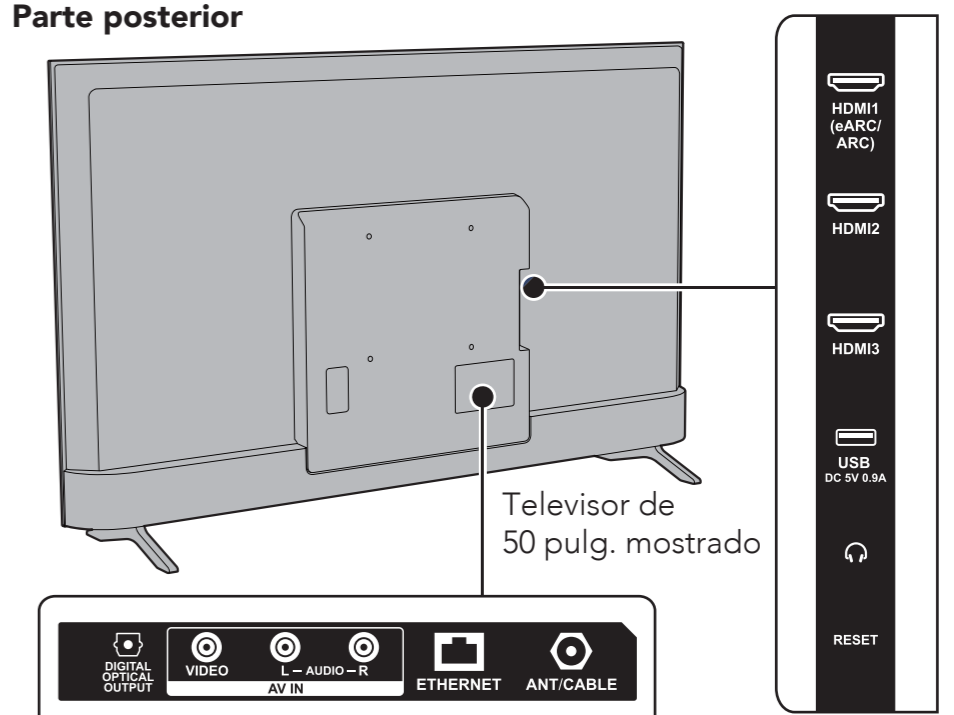

Nota: las ilustraciones no corresponden necesariamente al diseño de su televisor.

2 REALIZACIÓN DE LAS CONEXIONES

¿Cómo puedo mirar la televisión (receptor de cable, satélite o antena) o conectar un equipo tal como un reproductor de DVD o de discos Blu-ray o una consola de videojuegos? ¿Cómo puedo conectarme a Internet?

OPCIONES DE VÍDEO

HDMI (ÓPTIMA)

Nota: Puede utilizar HDMI para conectarse a otros dispositivos HDMI. Para utilizar la funcionalidad eARC/ARC, el dispositivo conectado también debe tener HDMI eARC/ARC.

Ambos dispositivos deben conectarse a los puertos **eARC/ARC HDMI** (HDMI del eARC/ARC).



ANTENA/CABLE (BUENA)

Nota: Conecte una antena HD o un cable transparente (a través de una toma de pared).

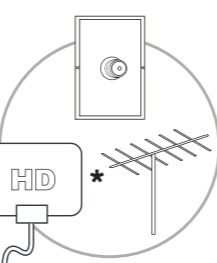

AV (BUENA)

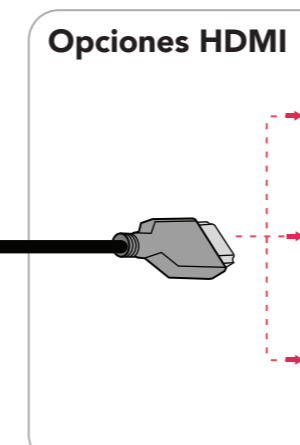
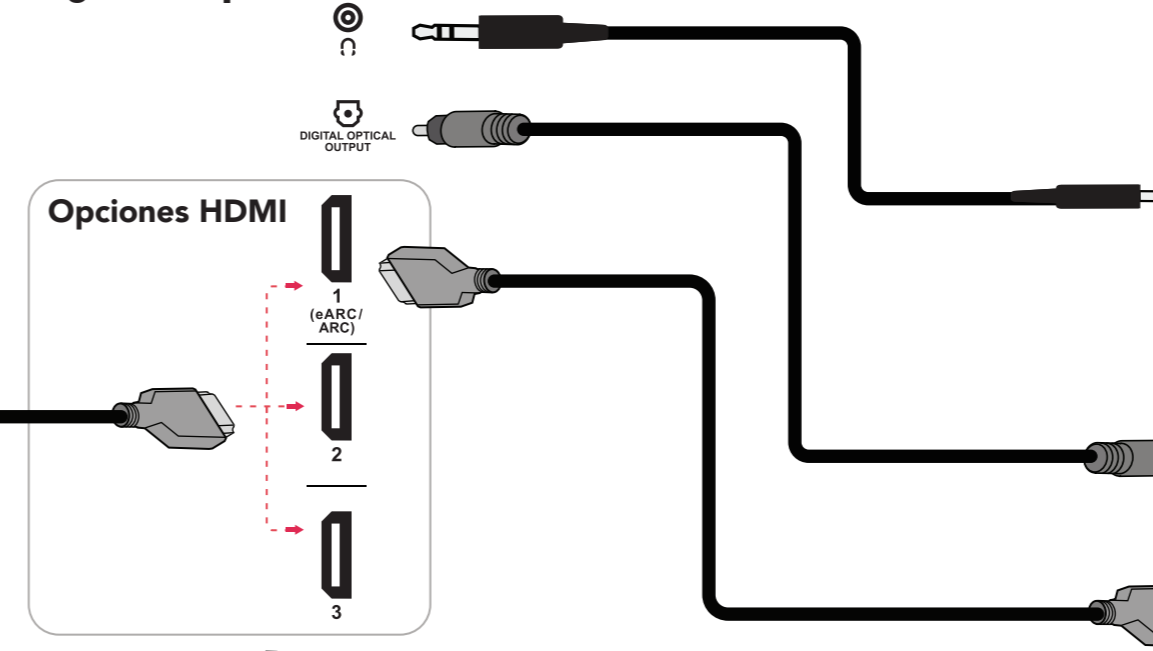
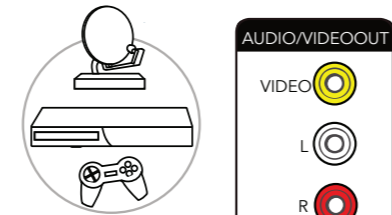

Nota: Se puede conectar una memoria USB al puerto **USB** para ver contenidos multimedia. También se puede utilizar para la función de pausa de TV en directo, mientras se ven canales de TV en directo a través de la antena.

OPCIONES DE AUDIO USO DE LOS AURICULARES

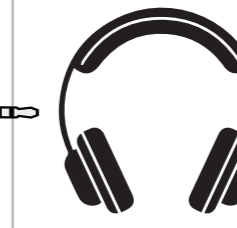

USO DEL AUDIO DIGITAL

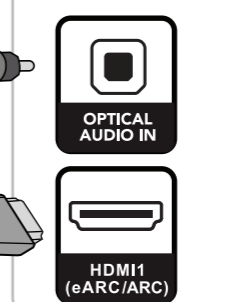

Para obtener la mejor claridad de audio, utilice **HDMI 1 (eARC/ARC)** para la salida de audio. La señal de sonido envolvente del televisor/fuente puede comprimirse cuando se utilizan conexiones que no son HDMI.

Nota: Si necesitas cambiar el formato de audio digital, ve a **Home** (Inicio), selecciona **Settings** (Configuración) y, a continuación, **Audio**. A continuación, seleccione **Digital Audio Format** (Formato de audio digital) y cambie la configuración al formato de audio que prefiera.

ETHERNET (opcional)

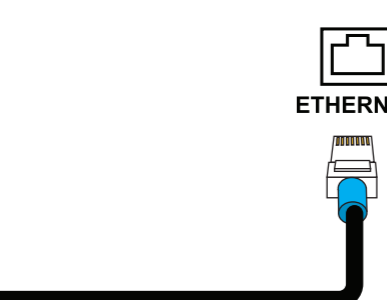

Nota: Se puede usar una conexión Ethernet cableada para acceder al Internet, en lugar de una conexión Wi-Fi. Conecte un cable de Ethernet a la toma de **ETHERNET** en su televisor y a su conexión de Ethernet.

3 ENCENDIDO DE SU TELEVISOR

¿Cuándo puedo encender mi televisor?

CUANDO SU TELEVISOR ESTÁ EN SU LUGAR:

- 1 Enchufe un extremo del cable de alimentación (incluido) en su televisor.

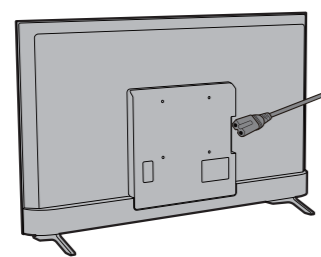

- 2 Enchúfelo en un tomacorriente.

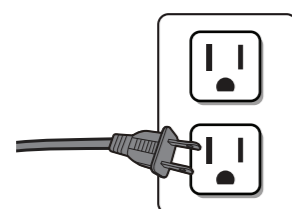

- 3 Retire la tapa del control remoto e instale las pilas.

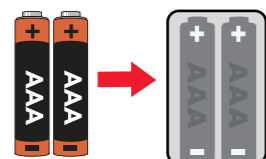

Consejo: Reemplace siempre las pilas gastadas por dos pilas AAA nuevas del mismo fabricante. No utilice nunca pilas dañadas. Si el control remoto se calienta durante su uso, deje de utilizarlo y póngase en contacto con el servicio de atención al cliente inmediatamente.

4 FINALIZACIÓN DE LA CONFIGURACIÓN GUIADA

¿Cómo activo mi televisor Roku de Pioneer?

- 1 Pulse el botón (Encendido) del control remoto.
- 2 Siga las instrucciones en pantalla de su televisor Roku de Pioneer utilizando su computadora o smartphone para vincularse a una cuenta de Roku. Si ahora no está preparado para conectarse a Internet, puede seguir utilizando el televisor para ver contenidos accesibles a través de otras fuentes de entrada conectadas.

Nota: Al encender su televisor por primera vez, las pantallas de configuración guiada le guiarán a través de los pasos de configuración Wi-Fi.

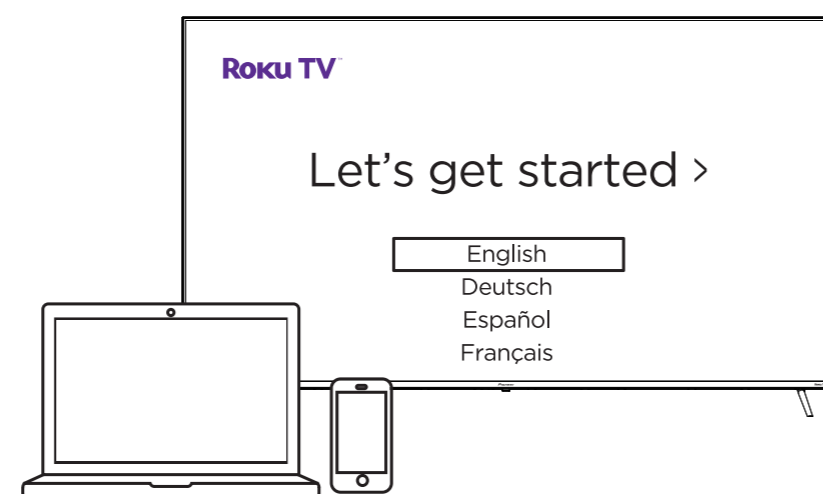

Nota: Las pantallas de configuración Wi-Fi pueden cambiar.

PREGUNTAS MÁS FRECUENTES

¿Por qué necesito conexión a Internet?

Necesitará una conexión a Internet para transmitir sus aplicaciones favoritas y para las actualizaciones automáticas de software.

¿Por qué debo introducir un método de pago?

Guardar un método de pago facilita el alquiler o la compra de películas, la suscripción a canales populares y el inicio de pruebas gratuitas con un solo clic. No se efectuará ningún cargo sin su autorización. Roku nunca cobra por la activación.

ADVERTENCIA Peligro de inestabilidad

Un televisor se podría caer causando lesiones personales graves o la muerte. Muchas lesiones, especialmente para los niños pueden evitarse tomando precauciones sencillas tales como:

- Utilice SIEMPRE armarios o soportes o métodos de montaje recomendados por el fabricante del televisor.
- Utilice SIEMPRE muebles que puedan sostener con seguridad el televisor.
- Asegúrese SIEMPRE de que el televisor no sobresalga del borde del mueble de apoyo.
- Eduque SIEMPRE a los niños sobre los peligros de subirse a los muebles para alcanzar el televisor o sus controles.
- Pase SIEMPRE los cables conectados al televisor de forma que no puedan tropezar con ellos, tirar de ellos o agarrarlos.
- NUNCA coloque un televisor en un lugar inestable.
- NUNCA coloque el televisor sobre muebles altos (por ejemplo, armarios o librerías) sin anclar tanto el mueble como el televisor a un soporte adecuado.
- NUNCA coloque el televisor sobre telas u otros materiales que puedan estar situados entre el televisor y los muebles de apoyo.
- NUNCA coloque objetos que puedan tentar a los niños a trepar, como juguetes y controles remotos, encima del televisor o del mueble sobre el que esté colocado.

Si se va a mantener y reubicar el televisor existente, deben aplicarse las mismas indicaciones anteriores.

UTILIZACIÓN DE SU CONTROL REMOTO

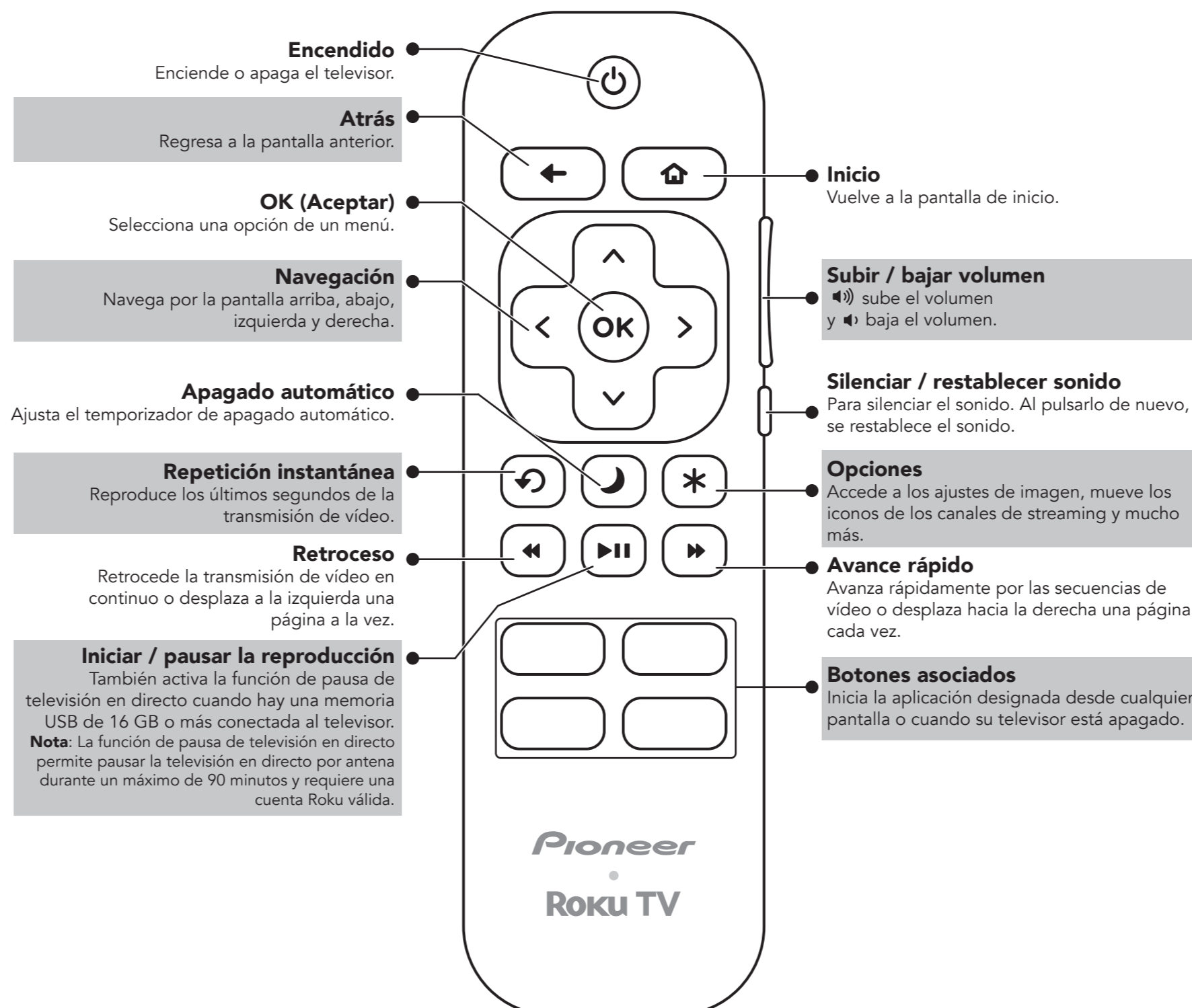

Pioneer • Roku TV

Acceso a la Guía del usuario del televisor Pioneer

Acceso a la Guía del usuario en línea. Visite www.usca.pioneer-tv.com y busque el número de su modelo. Muchas preguntas con respecto a las piezas, servicio y garantía pueden ser respondidas al visitar la sección de soporte al cliente de nuestra página Web: www.usca.pioneer-tv.com.

Acceso a la Guía del usuario del televisor Roku

Visite <http://go.roku.com/tvmanual> para más información.

Póngase en contacto con el centro de atención al cliente de Pioneer TV

1-888-287-7658 (EE.UU. o Canadá)

Garantía limitada de un año

Visite www.bestbuy.com para obtener más detalles.

¿Necesita ayuda adicional?

Consulte nuestra Foro de comunidades en www.bestbuy.com para obtener información útil de otros propietarios de televisores Pioneer.

Estamos a su disposición

www.bestbuy.com

Para el servicio al cliente llame al: 1-877-467-4289 (EE.UU. y Canadá)



Los términos HDMI, HDMI High-Definition Multimedia Interface, la imagen comercial de HDMI y los logotipos HDMI son marcas comerciales o marcas registradas de HDMI Licensing Administrator, Inc.

Dolby, Dolby Audio y el símbolo de la doble D son marcas comerciales de Dolby Laboratories Licensing Corporation. Fabricado bajo licencia de Dolby Laboratories. Obras confidenciales sin publicación. Derechos de autor © 1992-2019 Dolby Laboratories. Todos los derechos reservados.

PIONEER y el logotipo de Pioneer son marcas registradas de Pioneer Corporation, usadas bajo licencia.

No todas las aplicaciones y contenidos están disponibles en el televisor LED (UHD).

Roku, Roku TV, el logotipo de Roku y el diseño del d-pad morado son marcas comerciales o marcas registradas de Roku, Inc. en Estados Unidos y otros países. Todas las otras marcas comerciales y logotipos que se mencionan aquí son propiedad de sus respectivos dueños.



Este producto es distribuido y garantizado por Best Buy Purchasing, LLC
Richfield, MN 55423
©2026 Best Buy. Todos los derechos reservados.